

令和6年度 能代市総合体育大会バスケットボール大会

日時 10月20日(日) 9:30~

場所 アリナス

【男子1部】

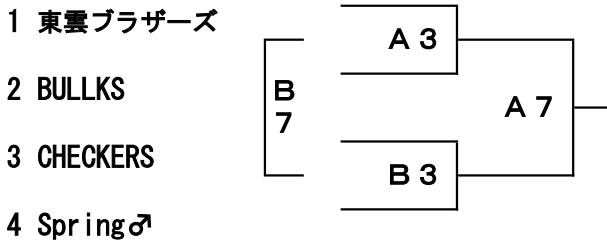

【男子4部】

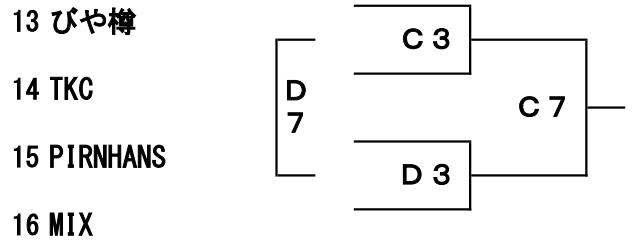

【男子2部】

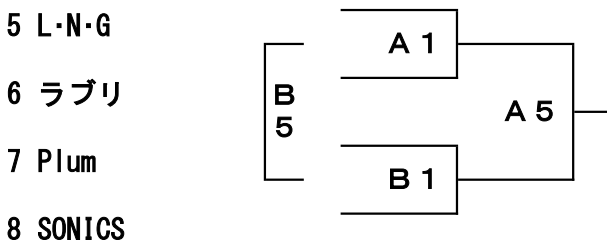

【男子5部】

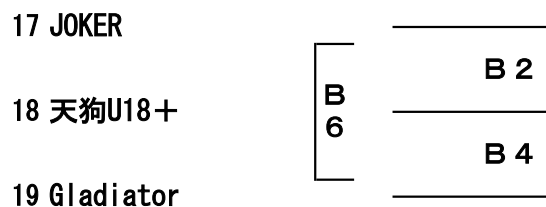

【男子3部】

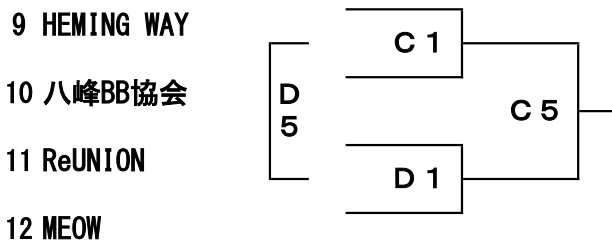

【男子6部】

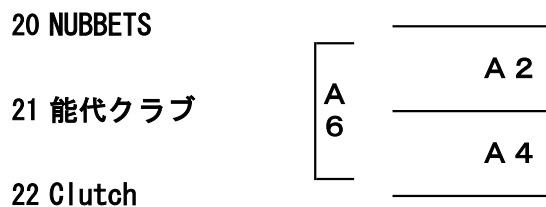

【女子トーナメント】

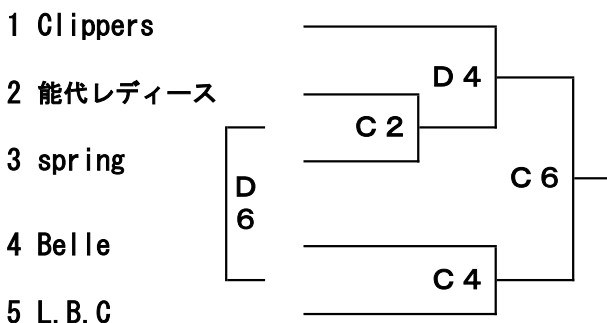

試合時間			
①	9:30~10:30	⑤	14:10~15:10
②	10:40~11:40	⑥	15:20~16:20
③	11:50~12:50	⑦	16:30~17:30
④	13:00~14:00	-	-

【競技事項】

- ①試合のユニフォームは番号の若い方が淡色とする。(両チームで協議しても可)
- ②試合時間は、8(1)8(5)8(1)8で競技する。
- ③タイムアウトは前後半各1回とする。

【オフィシャル割り当て】

別紙タイムスケジュールのとおりとする。
役割等は両チームで協議して行う。

【会場設営・片付け】

第一試合の各チームは会場設営にご協力ください。
最終試合を行った各チーム(TO含む)は会場片付けをお願いします。

【会場時間】

開場時間は **8:30** です。

【注意事項】

敷地内は禁煙ですので厳守ください。
2階ランニングコースでの観戦・待機は出来ません。
控室はミーティングルーム(和室)を各チームで共有してください。

令和6年度 能代市総合体育大会バスケットボール大会 タイムスケジュール

コート	第1試合	第2試合	第3試合	第4試合	第5試合	第6試合	第7試合
	9:30 ~	10:40 ~	11:50 ~	13:00 ~	14:10 ~	15:20 ~	16:30 ~
A	2部	6部	1部	6部	2部決勝	6部	1部決勝
	L・N・G Vs ラブリ	NUBBETS Vs 能代クラブ	東雲ブラザーズ Vs BULLKS	能代クラブ Vs Clutch	A①勝者 Vs B①勝者	Clutch Vs NUBBETS	A③勝者 Vs B③勝者
	T0 東雲ブラザーズ	T0 A1試合 両チーム	T0 A2試合 両チーム	T0 BULLKS	T0 A4試合 両チーム	T0 A5試合 両チーム	T0 A6試合 両チーム
B	2部	5部	1部	5部	2部交流	5部	1部交流
	Plum Vs SONICS	JOKER Vs 天狗U18+	CHECKERS Vs Spring♂	天狗U18+ Vs Gladiator	A①敗者 Vs B①敗者	Gladiator Vs JOKER	A③敗者 Vs B③敗者
	T0 Spring♂	T0 B1試合 両チーム	T0 B2試合 両チーム	T0 CHECKERS	T0 B4試合 両チーム	T0 B5試合 両チーム	T0 B6試合 両チーム
C	3部	女子1回戦	4部	女子2回戦	3部決勝	女子決勝	4部決勝
	HEMING WAY Vs 八峰町BB協会	能代レディース Vs Spring	びや樽 Vs TKC	Belle Vs L.B.C	C①勝者 Vs D①勝者	C④勝者 Vs D④勝者	C③勝者 Vs D③勝者
	T0 びや樽	T0 C1試合 両チーム	T0 C2試合 両チーム	T0 TKC	T0 C4試合 両チーム	T0 C5試合 両チーム	T0 C6試合 両チーム
D	3部		4部	女子2回戦	3部交流	女子交流	4部交流
	ReUNION Vs MEOW		PIRNHANS Vs MIX	Clippers Vs C②勝者	C①敗者 Vs D①敗者	C②敗者 Vs C④敗者	C③敗者 Vs D③敗者
	T0 MIX	T0	T0 D1試合 両チーム	T0 PIRNHANS	T0 D4試合 両チーム	T0 D5試合 両チーム	T0 D6試合 両チーム